

RACE  RESULT

www.raceresult.com



DÁTOVÝ HÁROK

Tlačové výrobky



Obsah

Všeobecne	3
Materiál	4
Bib (všetky veľkosti)	5
Doska pre cestné bicykle	16
Letáky/certifikáty (všetky veľkosti)	17
Nálepky (všetky veľkosti)	18
Sada nálepiek na triatlon	19
Sedlové samolepky	20
Sedlové samolepky s transpondérom	21
RACE RESULT štítok na triatlon	22
Obálky (C4)2a	23
Triatlonový mutli hárok	24
TransponderCard (reusable)	25



Všeobecne

Návrhy:

Máte nasledujúce možnosti:

- Použite naše štandardné rozloženie z online obchodu (v poznámkach nám prosím dajte vedieť ktoré)
- Pošlite nám Vaše logá s pokynmi, kam ich umiestniť (v poznámkach)
- Pošlite nám svoj vlastný návrh pripravený na použitie. Uistite sa však, že spĺňajú tieto špecifikácie:

Technické špecifikácie:

Farebný priestor: CMYK (žiadne priame farby)

Profil: ISO Coated v2

Rozlíšenie: 300 dpi

Formát súboru: PDF (s vloženými typmi písma

alebo vektorovými textami)

AI / EPS (poslať písma a obrázky)

JPG / PNG / PSD / TIFF

INDD (poslať písma a obrázky)

Personalizačné dáta:

Pošlite nám ID podujatia alebo excelovský súbor.

Šablóny návrhu:

K dispozícii máte šablóny pre Indesign, Photoshop a Illustrator na stiahnutie v tomto dokumente pre každý produkt. Stačí kliknúť na odkaz na  stiahnutie na správnej stránke.

RACE RESULT URL adresa:

Upozorňujeme, že webovú adresu www.raceresult.com je tlačaná na všetky predvolené čísla bib, ktoré vyrábame.

Ak si neželáte, aby sa adresa URL na Vašich číslach objavila, musíte to pri objednávke výslovne napísať do komentárov.

Štandardné fonty písma:

Čísla bib: Helvetica Neue LT Com 97 Blk

Platne pre cestné bicykle: Tungsten Semibold

Personalizácia: Arial bold

Ak by ste chceli na svojich bib číslach iný font čísel, zapíšte to prosím v popise rozloženia a nahrajte súbor písma do otf alebo ttf súboru.

Do rozloženia NEZahrňte nasledujúce prvky:

- Miesto na umiestnenie čísla na bib-e
- Miesto na umiestnenie mena na číslach
- Dierovacie otvory
- Zaoblené rohy
- Obrys konečného formátu

Team RACE RESULT to za Vás všetko umiestni

Špeciálna perforácia / dierovanie

Nové objednávky:

Vyberte príslušnú možnosť v časti „Špeciálna perforácia / orezávanie“ pri objednávaní čísel RACE RESULT cez internetový obchod. Sú dve možnosti.

Zmena existujúceho dierovania:

Po zakúpení špeciálnej perforácie/dierovača Vám v predajni vytvoríme extra produkt, ktorý si môžete vybrať priamo pre Vašu ďalšiu objednávku.

Berte prosím do úvahy, že pri každej zmene sa čas výroby čísla predĺži.

Poznámka výroby

Počas rezania sa môže vyskytnúť posun o 2mm a v konečnom formáte sa môžu vyskytnúť rozdiely aj o 1mm počas tlače. Orezanie sa používa na vylúčenie rozdielov rezania a tlače.

Dôležité upozornenie týkajúce sa výrobného procesu:

Obdržíte ukážku všetkých objednaných produktov (okrem pravidelných bib čísel a RACE RESULT bib čísel), pre ktoré je potrebné schválenie pre tlačou. Po schválení ukážky do tlače, nie sú možné už žiadne zmeny.

Kontakt

V prípade akýchkoľvek otázok nás kontaktujte na e-mailovej adrese shop@raceresult.com.

Materiál

Tyvek

75 g/m²

polyetylénové rúno odolné voči roztrhnutiu a odolné voči počasiu

Profi Silk (matný povrch)

135 g/m²

hladký a homogénny povrch

s PEFC certifikátom

brilantné farby

čitateľné bez pocitu jemného oslnenia

Vodeodolná lepiaca fólia

210 g/m² z toho fólia 100 g/m²

Digilabel PE biela matná

Lepiaci papier rozpustný vo vode

200 g/m² z toho papier 90 g/m²

Predrezané na zadnej strane

Digilabel matný

PVC

300µm a 400µm

100 % vodeodolný

Žiarivo biela

odolný

100% bez dreva a recyklovateľný

Digigold IceWhite

100 g/m² a 160 g/m²

bez dreva, svetlá biela, nenatieraná

digitálna papierová tlač

vyrobené z certifikátu FSC

Buničina a suroviny ostatných

Kontrolovaného pôvodu

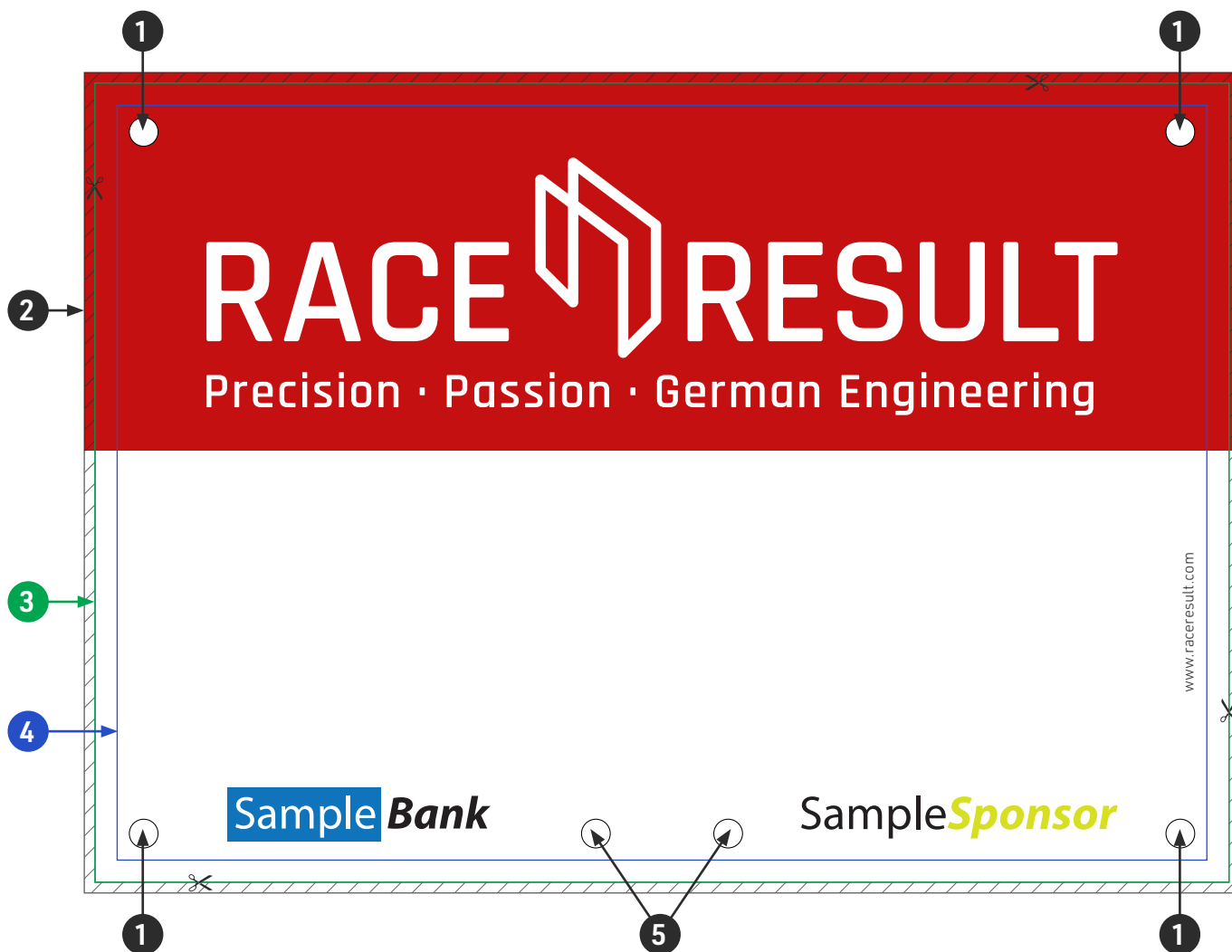

1 Otvory na dierovanie Tyvek Bib:	Ø 5,5mm Pozícia: 9mm od vrchu/ od spodu a zo strán (Od stredu otvoru po okraj konca formátu)
2 Celková veľkosť:	A5 = 214 x 152mm A6 = 152 x 109mm Okraj: 2mm (▨ plochu)
3 Veľkosť:	A5 = 210 x 148mm A6 = 148 x 105mm
4 Bezpečnostná rezerva:	4mm
5 MTB dierovanie:	Ø 5,5mm Pozícia: 90mm z ľava/prava a 9mm spodu (Merané od stredu otvoru po okraj konca formátu)

Do rozloženia NEZAHŔŇUJTE nasledujúce prvky:

- Miesto na umiestnenie čísla na bib-e
- Miesto na umiestnenie mena na čísle
- Dierovacie otvory
- Zaoblené rohy
- Obrys konečného formátu

Prečítajte si prosím aj text na strane 3.

Prispôsobenie podtlače na zadnej strane

Zadnú stranu štartových čísiel s transpondermi / MTB tabličky s transpondermi vo vyznačenej oblasti je možné si nechať za príplarok potlačiť vlastný disajn.

Nadalej je možné umiestniť grafiku alebo text do modrej plochy v čierno-bielej farbe bez dodatočných nákladov.

Prosím, vyberte si túto možnosť v obchode pod podrobnosťami. Šablóny návrhov si môžete stiahnuť na strane 5.

Štandardná veľkosť Single / Duo

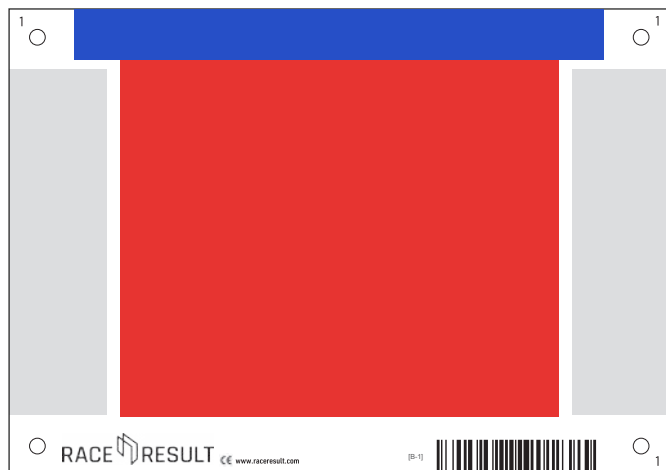

Horná plocha: 160 x 14mm
Stredná plocha: 140 x 110mm

Špeciálna veľkosť Single / Duo

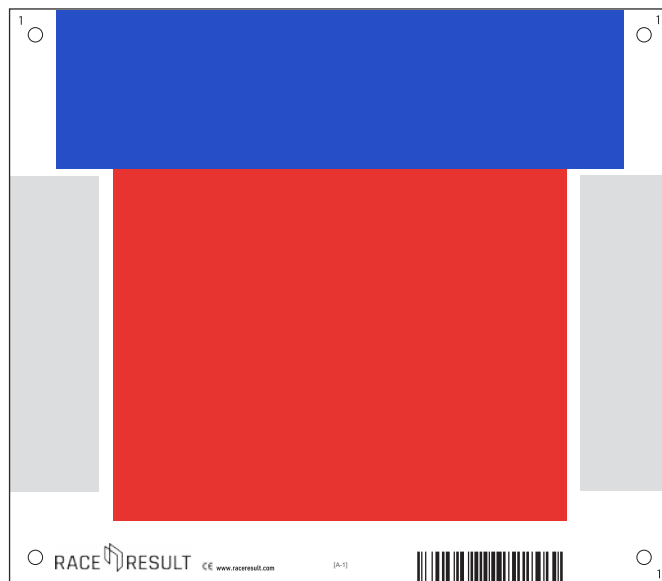

Horná plocha: 185 x 52 mm
Stredná plocha: 155 x 110 mm

Ak táto možnosť nie je vybraná, naša predvolená zadná strana bude vyzeráť takto (polohy transpondérov sa líšia):



A5 Single

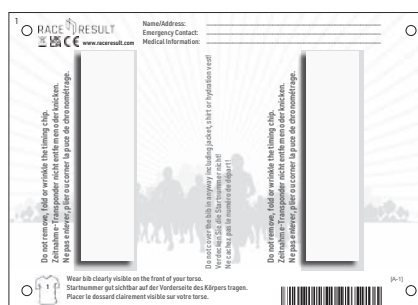

A5 Duo



MTB A5 Single

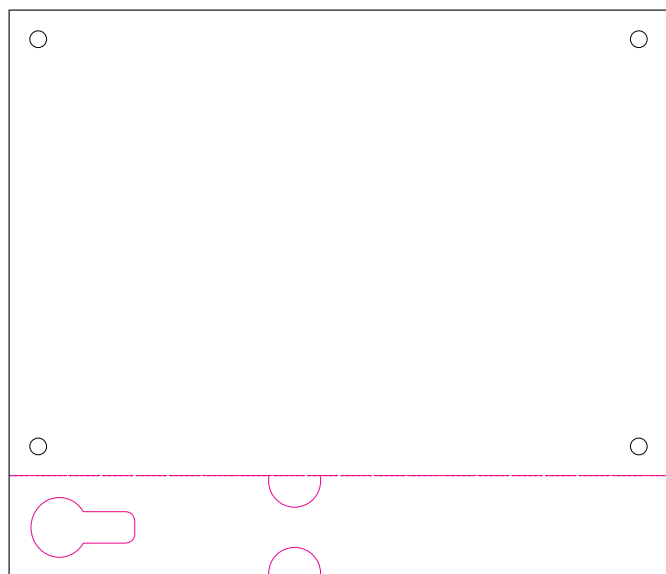

A5 Bib so štítkom na odtrhnutie

Veľkosť bib-u: 210 x 148mm

Veľkosť štítku: 210 x 33mm

Celková veľkosť (s orezanou časťou): 214 x 185mm

Postupujte prosím podľa rovnakých pokynov týkajúcich sa otvorov, okrajov a orezaných častí ako pri „bib“ na strane 5:

Orezaná časť: 2mm

Bezpečnostná rezerva: 4mm

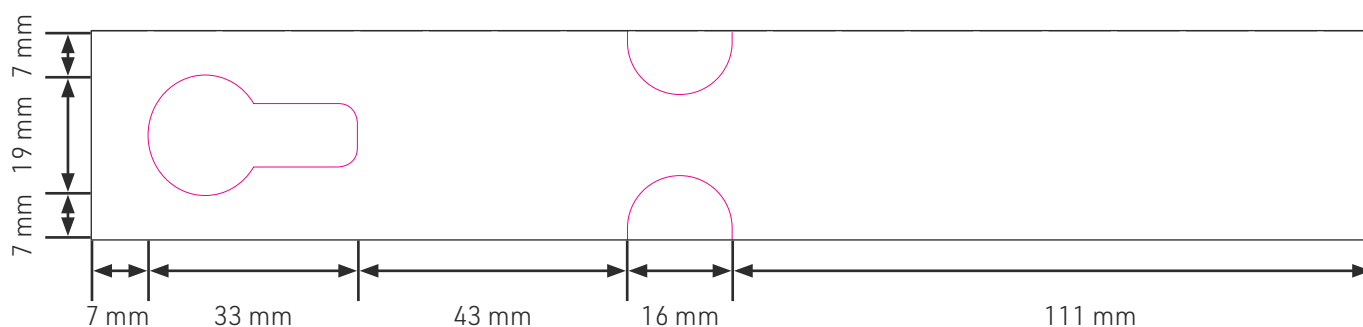

Prečítajte si prosím aj text na strane 3.

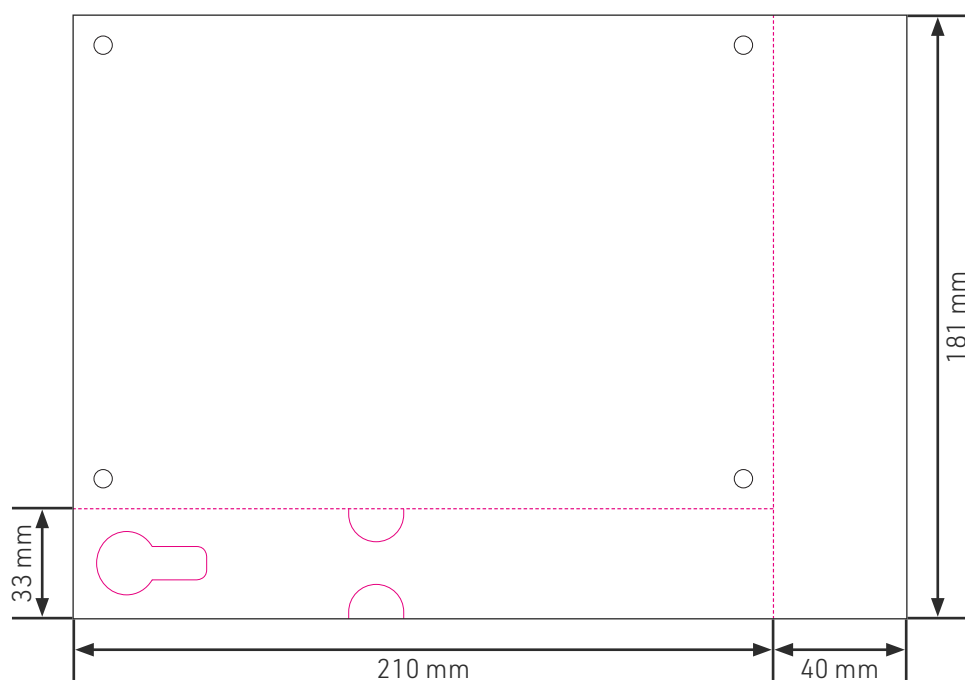

A5 Bib so štítkom na odtrhnutie + 1 štítok na odtrhnutie

Veľkosť Bib: 210 x 148mm

Veľkosť štítka: 210 x 33mm

Veľkosť štítka vpravo: 40 x 181mm

Celková veľkosť (s orezanými časťami): 254 x 185mm

Postupujte prosím podľa rovnakých pokynov týkajúcich sa otvorov, okrajov a orezaných častí ako pri „bib“ na strane 5:

Orezaná časť: 2mm

Bezpečnostná rezerva: 4mm

Prečítajte si prosím aj text na strane 3.

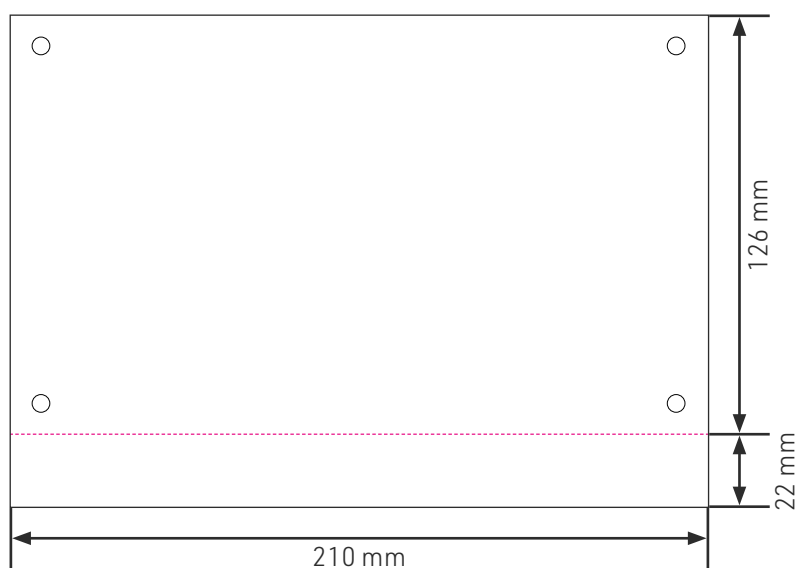

A5 bib vrátane 1 odtrhovacieho štítku v dolnej časti

Veľkosť čísla: 210 x 126mm

Veľkosť štítka: 210 x 22mm

Celková veľkosť (s orezanou časťou): 214 x 152mm

Postupujte prosím podľa rovnakých pokynov týkajúcich sa otvorov, okrajov a orezaných častí ako pri „bib“ na strane 5:

Orezaná časť: 2mm

Bezpečnostná rezerva: 4mm

Prečítajte si prosím aj text na strane 3.

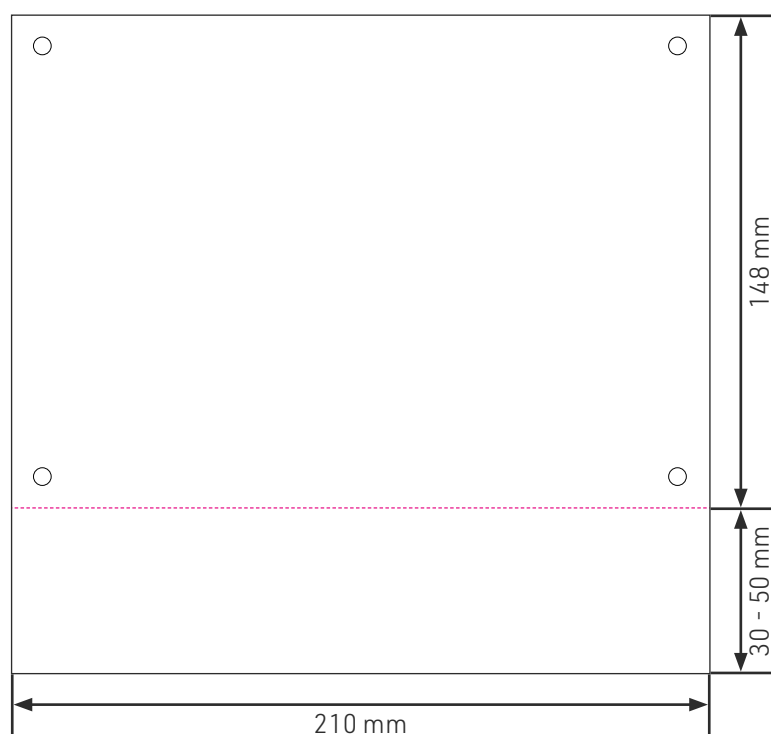

A5 s jedným odtrhovacím štítkom v dolnej časti

Veľkosť čísla: 210 x 148mm

Veľkosť štítky: 210 x 30mm (max. 50mm)

Celková veľkosť (s orezanou časťou): 214 x 182mm

Postupujte prosím podľa rovnakých pokynov týkajúcich sa otvorov, okrajov a orezaných častí ako pri „bib“ na strane 5:

Orezaná časť: 2mm

Bezpečnostná rezerva: 4mm

Prečítajte si prosím aj text na strane 3.

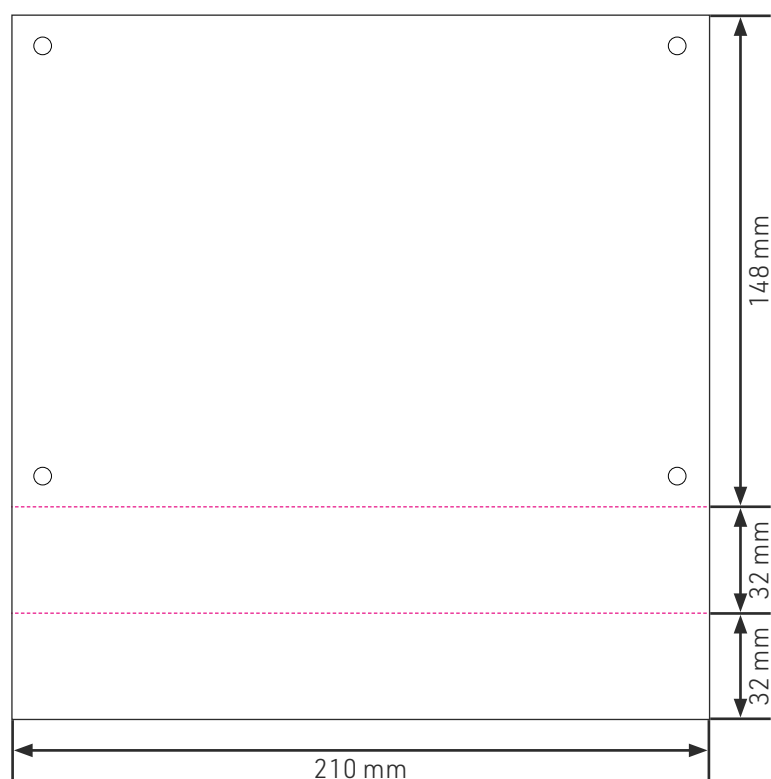

A5 bib s dvoma odtrhovacími štítkami v dolnej časti

Veľkosť čísla: 210 x 148mm

Veľkosť horného štítka: 210 x 32mm

Veľkosť spodného štítka: 210 x 32mm

Celková veľkosť (s orezanou časťou): 214 x 216mm

Postupujte prosím podľa rovnakých pokynov týkajúcich sa otvorov, okrajov a orezaných častí ako pri „bib“ na strane 5:

Orezaná časť: 2mm

Bezpečnostná rezerva: 4mm

Prečítajte si prosím aj text na strane 3.

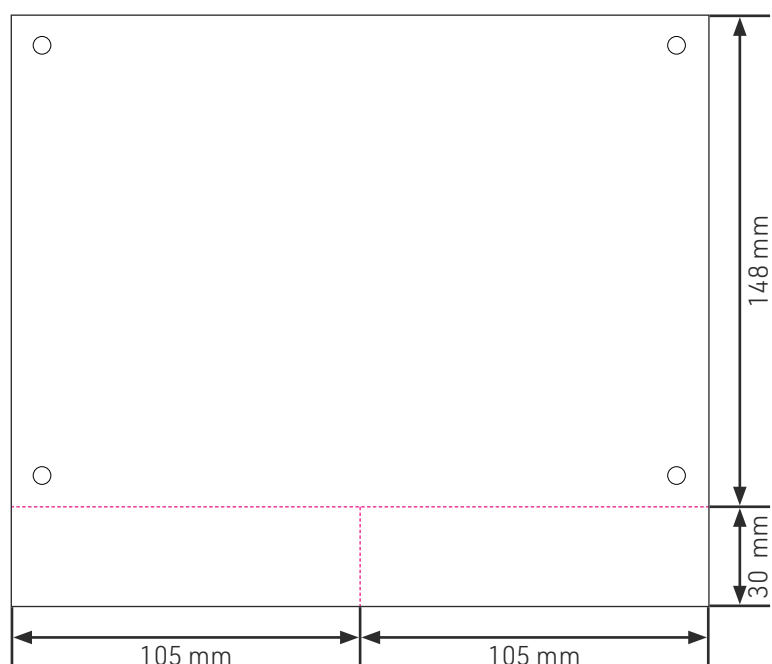

A5 bib s dvoma odtrhovacími štítkami vedľa seba

Veľkosť čísla: 210 x 148mm

Veľkosť pravého/ľavého štítku: 105 x 30mm

Celková veľkosť (s orezanou časťou): 214 x 182mm

Postupujte prosím podľa rovnakých pokynov týkajúcich sa otvorov, okrajov a orezaných častí ako pri „bib“ na strane 5:

Orezaná časť: 2mm

Bezpečnostná rezerva: 4mm

Prečítajte si prosím aj text na strane 3.

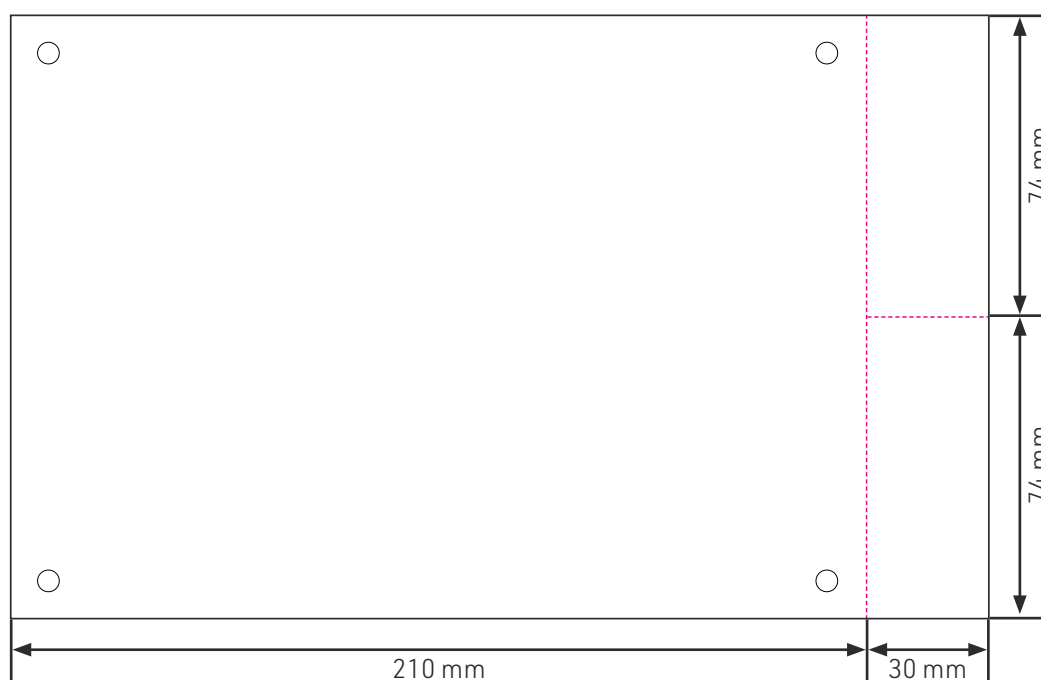

A5 bib s dvoma odtrhovacími štítkami napravo

Veľkosť čísla: 210 x 148mm

Veľkosť (každého) štítku: 30 x 74mm

Celková veľkosť (s orezanou časťou): 244 x 152mm

Postupujte prosím podľa rovnakých pokynov týkajúcich sa otvorov, okrajov a orezaných častí ako pri „bib“ na strane 5:

Orezaná časť: 2mm

Bezpečnostná rezerva: 4mm

Prečítajte si prosím aj text na strane 3.



A5 bib s odtrhovacím štítkom napravo

Veľkosť čísla: 210 x 148mm

Veľkosť štítku: 34 x 148mm

Celková veľkosť (s orezanou časťou): 244 x 152mm

Postupujte prosím podľa rovnakých pokynov týkajúcich sa otvorov, okrajov a orezaných častí ako pri „bib“ na strane 5:

Orezaná časť: 2mm

Bezpečnostná rezerva: 4mm

Prečítajte si prosím aj text na strane 3.

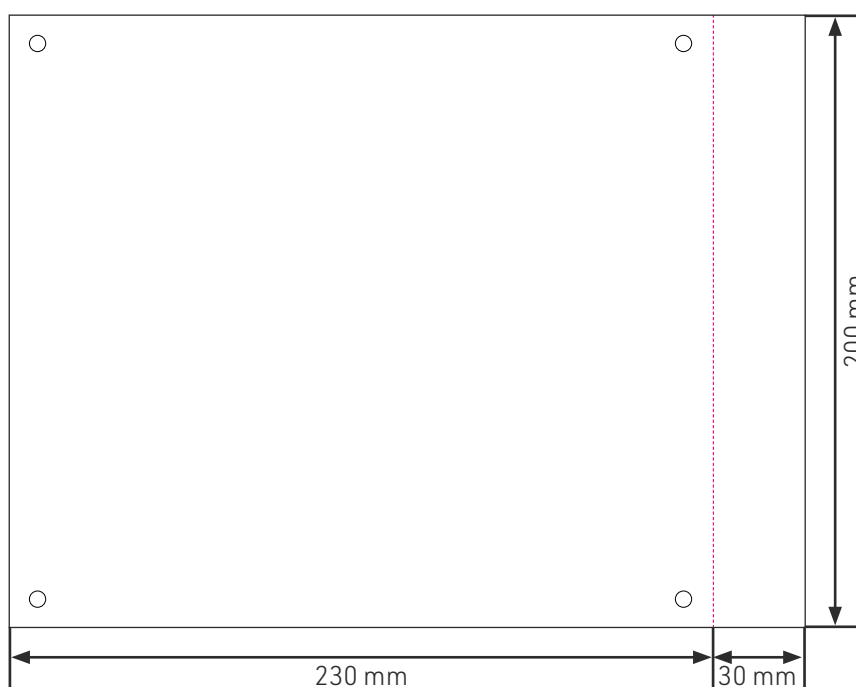

Bib špeciálnej veľkosti s odtrhovacím štítkom napravo

Veľkosť čísla: 230 x 200mm

Veľkosť štítku: 30 x 200mm

Celková veľkosť (s orezanou časťou): 264 x 204mm

Postupujte prosím podľa rovnakých pokynov týkajúcich sa otvorov, okrajov a orezaných častí ako pri „bib“ na strane 5:

Orezaná časť: 2mm

Bezpečnostná rezerva: 4mm

Prečítajte si prosím aj text na strane 3.





Celková veľkosť:	134 x 94 mm
Veľkosť dosky:	130 x 90 mm
Bezpečnostný okraj:	4 mm (táto časť sa dá odrezat')
Priemer dierovania:	Ø 5,5 mm
	Prepad: 2 mm ( táto časť bude odrezaná)

Upozorňujeme Vás, že je potrebné vytvoriť dve rozloženia, pretože predná a zadná strana sú zrkadlové.

Upozorňujeme na všetky poznámky, ktoré sú uvedené na str.5 a vo všeobecnej časti týkajúcej sa orezávania a bezpečnostnej rezervy.

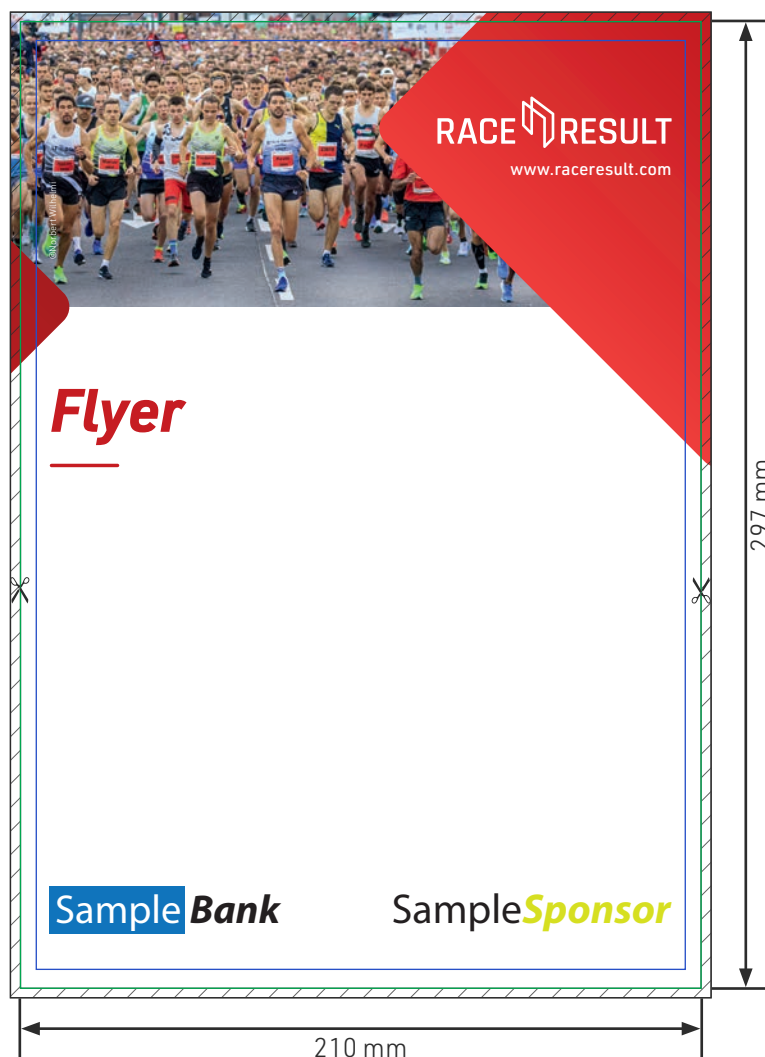
Prečítajte si prosím aj text na strane 3.



	Veľkosť:	Celková veľkosť:	Orez  :	Bezpečnostná rezerva:
A4	210 x 297 mm	214 x 301 mm	2 mm	4 mm
A5	148 x 210 mm	152 x 214 mm	2 mm	4 mm
A6	105 x 148 mm	107 x 150 mm	1 mm	4 mm

Upozorňujeme na všetky poznámky, ktoré sú uvedené na str.5 a vo všeobecnej časti týkajúcej sa orezovania a bezpečnostnej rezervy.

Prečítajte si prosím aj text na strane 3.

Nálepky (všetky veľkosti)

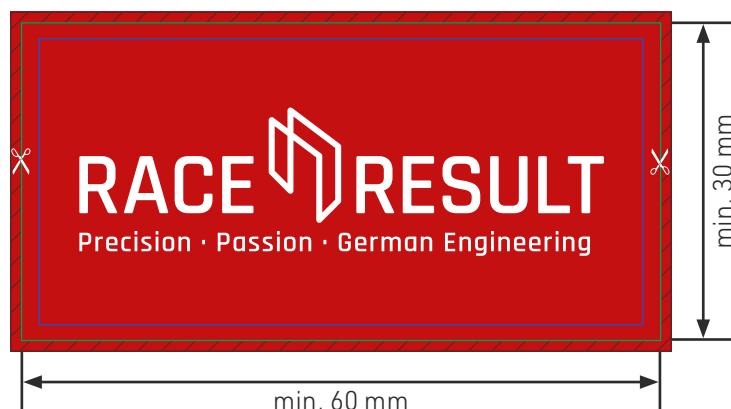

Minimálna celková veľkosť:	64 x 34 mm Prepad: 2 mm (▨ táto časť bude odrezaná)
Minimálna veľkosť:	60 x 30 mm
Bezpečnostný okraj:	4 mm (táto časť sa dá odrezať)

Upozorňujeme na všetky poznámky, ktoré sú uvedené na str.5 a vo všeobecnej časti týkajúcej sa orezovania a bezpečnostnej rezervy.

Prečítajte si prosím aj text na strane 3.

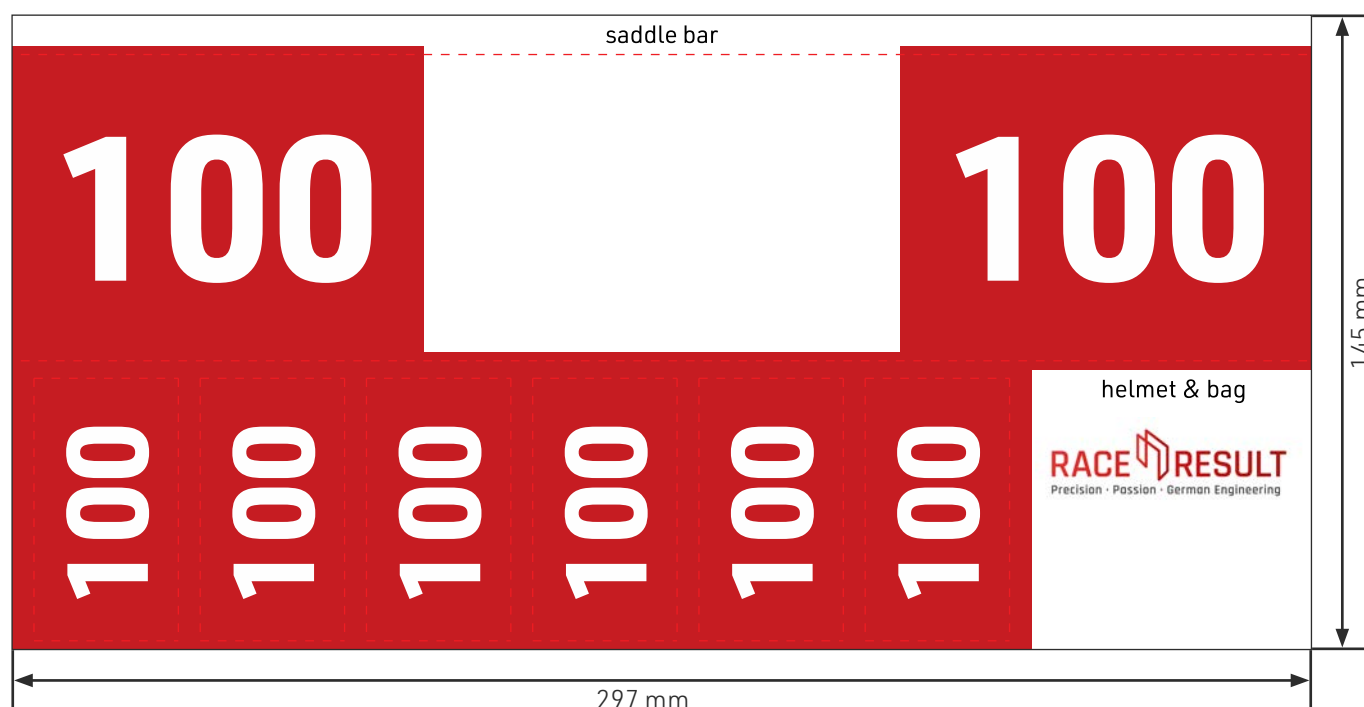

Celková veľkosť: 301 x 145mm

Presné rozmery každého prvku nájdete v aplikácii Indesign, v šablónach Photoshopu a Ilustrátora.

Postupujte prosím podľa rovnakých pokynov týkajúcich sa otvorov, okrajov a orezaných častí ako pri „bib“ na strane 5:

Orezaná časť: 2mm

Bezpečnostná rezerva: 4mm

Prečítajte si prosím aj text na strane 3.

farebná

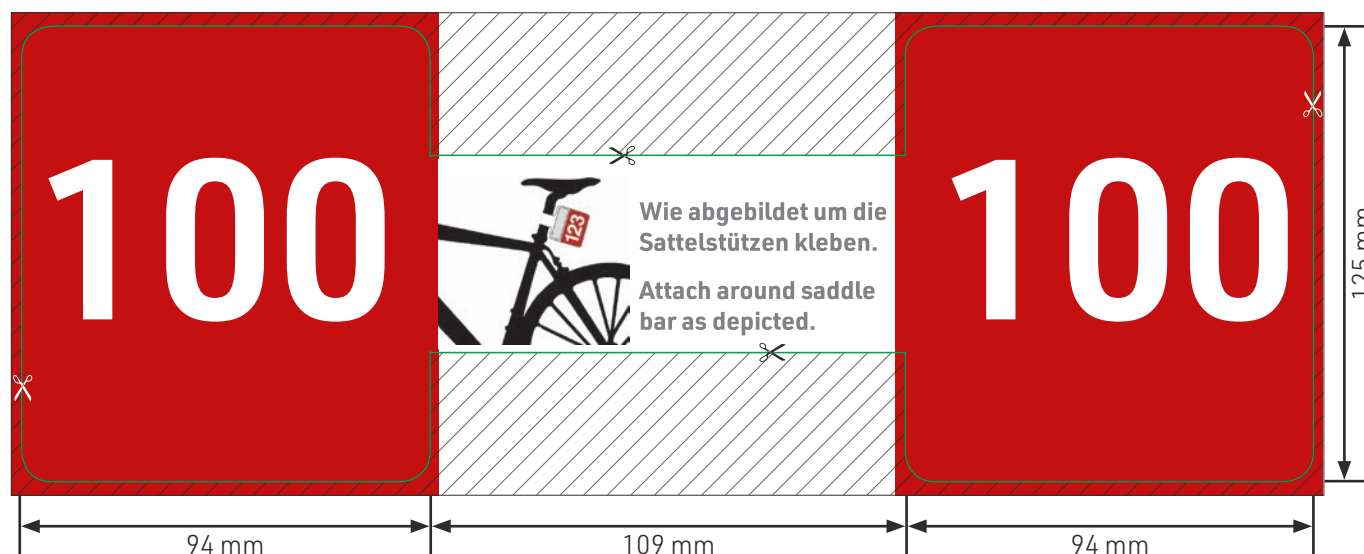

č/b

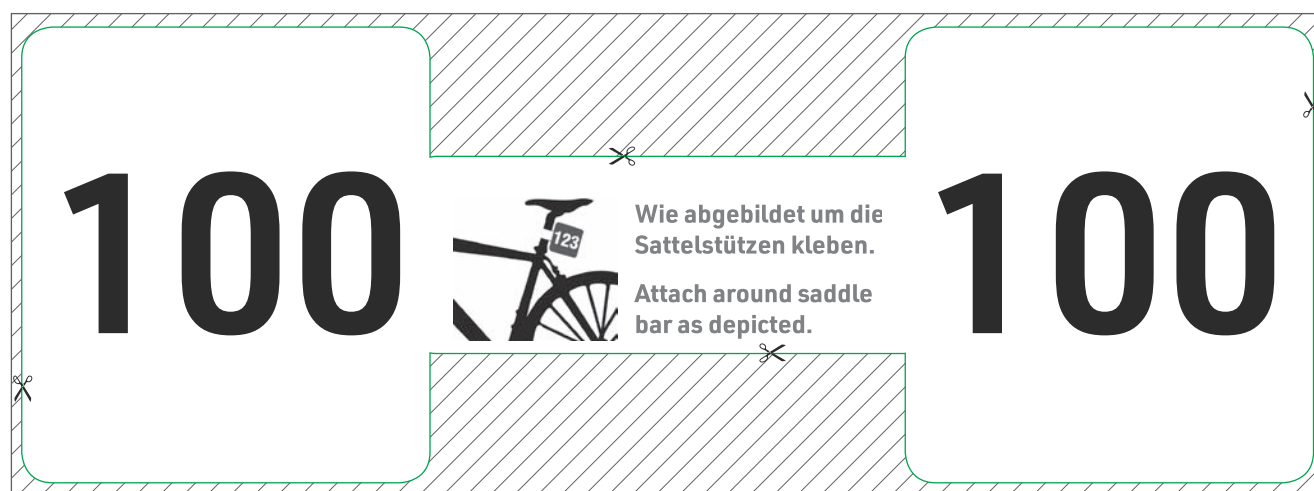

Celková veľkosť:

301 x 129 mm

Prepad: 2 mm (▨ táto časť bude odrezaná)

Veľkosť:

297 x 125 mm

Bezpečnostný okraj:

4 mm (táto časť sa dá odrezať)

Upozorňujeme na všetky poznámky, ktoré sú uvedené na str.5 a vo všeobecnej časti týkajúcej sa orezovania a bezpečnostnej rezervy.

Prečítajte si prosím aj text na strane 3.

Sedlové samolepky s transpondérom

↓ [Šablóna](#)

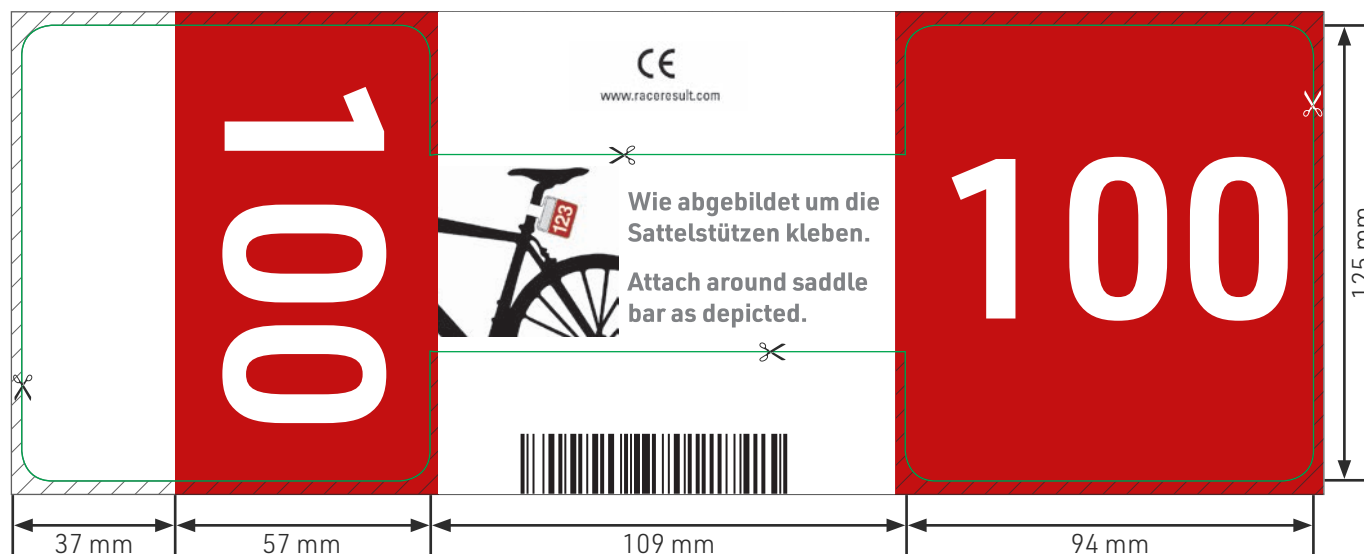

Celková veľkosť:	301 x 129 mm
Veľkosť:	297 x 125 mm
Bezpečnostný okraj:	4 mm (táto časť sa dá odrezat')
	Prepad: 2 mm (táto časť bude odrezaná)

Červená časť môže byť vyrobená podľa požiadaviek zákazníka.

Upozorňujeme na všetky poznámky, ktoré sú uvedené na str.5 a vo všeobecnej časti týkajúcej sa orezovania a bezpečnostnej rezervy.

Prečítajte si prosím aj text na strane 3.



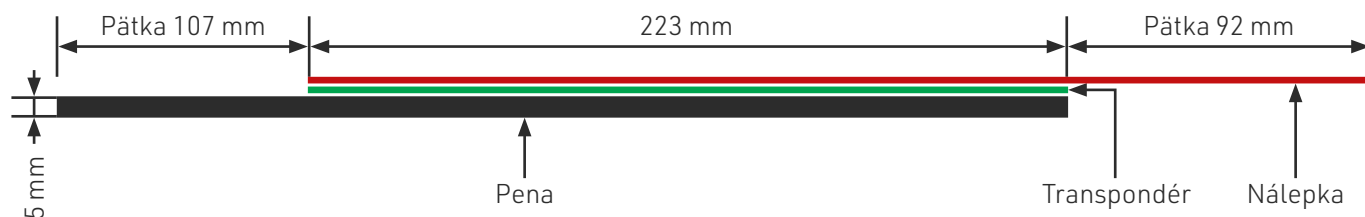

Táto červená časť môže byť vyrobená podľa požiadaviek zákazníka.

Uistite sa, že ste nechali dostatok miesta pre číslo.

Pozadie môže byť len biele alebo jednofarebné, obrázok na pozadí nie je možný!



Celková veľkosť:	232 x 42 mm Prepad: 2 mm prepád vľavo, horná a spodná časť, žiadne stopy po reze ( táto časť bude odrezaná)
Veľkosť:	422 x 38 mm vrátane peny
Bezpečnostný okraj:	4 mm (táto časť sa dá odrezať)

Prečítajte si prosím aj text na strane 3.

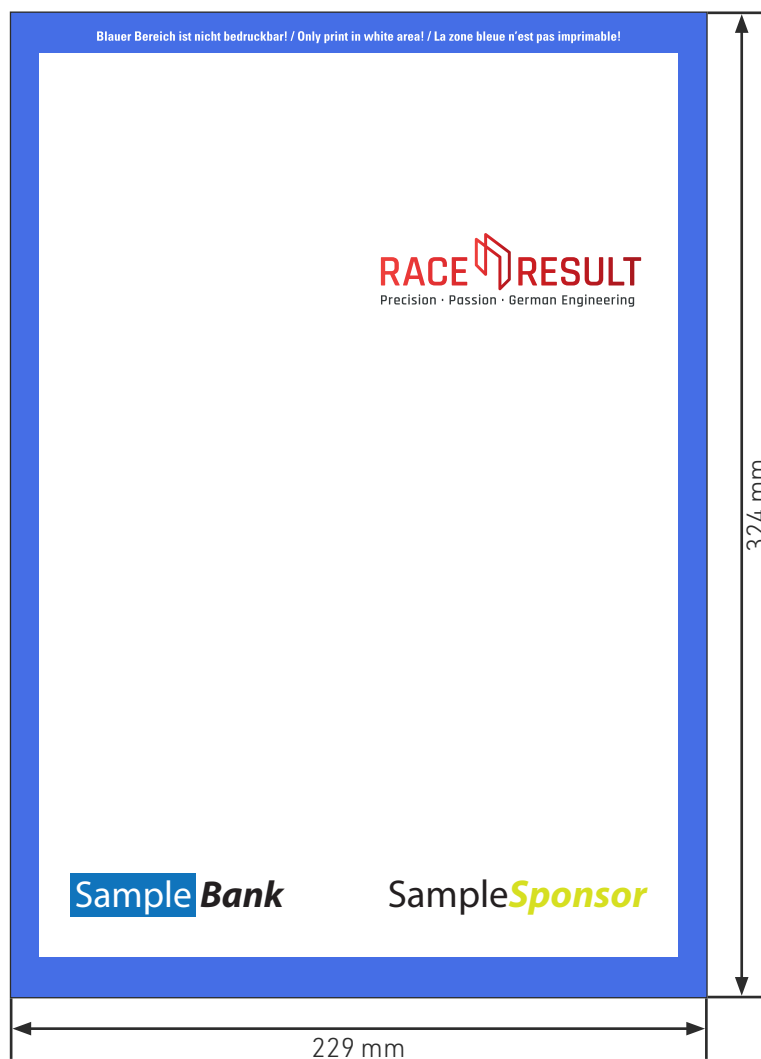

	Vel'kosť:	Celková veľkosť:	Orezanie:	Bezpečnostná rezerva:
C4	229 x 324 mm	210 x 297 mm	0 mm	0 mm

Obálky môžu byť vytlačené len vo formáte DIN A4 (210x297mm)
Pošlite nám prosím súbor v tejto veľkosti. Tlač bez okrajov nie je možná.

Prečítajte si prosím aj text na strane 3.



Celková veľkosť: 320 x 440 mm

Presne rozmery každého prvku nájdete v aplikácii Indesign, v šablónach Photoshopu a Illustratora.

Postupujte prosím podľa rovnakých pokynov týkajúcich sa otvorov, okrajov a orezaných častí ako pri „bib“ na strane 5:

Orezaná časť: 2mm

Bezpečnostná rezerva: 4mm

Prečítajte si prosím aj text na strane 3.

TransponderCard (reusable)

↓ [Šablóna](#)

The front of the TAVI transponder can be personalized within an area up to 50x80mm / 1.97x3.15". Numbering or personalization is only possible in black.



Celková veľkosť:	58 x 132 mm Prepad: 2 mm (▨ táto časť bude odrezaná)
Veľkosť:	54 x 128 mm
Bezpečnostný okraj:	4 mm (táto časť sa dá odrezať)
Priemer dierovania:	Ø 5,5 mm

Upozorňujeme na všetky poznámky, ktoré sú uvedené na str.5 a vo všeobecnej časti týkajúcej sa orezovania a bezpečnostnej rezervy.

Prečítajte si prosím aj text na strane 3.

Headquarters Deutschland

race result AG

Joseph-von-Fraunhofer-Straße 11
76327 Pfinztal
Germany

Phone +49 (721) 961 409 01
shop@raceresult.com
www.raceresult.com